

TERRASSEN & GEVELBEKLEDING

REVOLUTIONAIRE SYSTEMEN VOOR HOUTEN TERRASSEN EN GEVELBEKLEDING ZONDER ZICHTBARE SCHROEVEN



**Betrouwbaar
Duurzaam
Onzichtbaar**

Softline ®

InfinYdeck ®

Techniclic ®

Onze geselecteerde houtsoorten

Houtsoorten	Nieuw Hout	Na 6 maanden zonder Behandeling	Sectie (mm)	Lengt (mm)	Hartafstand (mm)	Terrassen		Bekleding
						Softline®	Infinydeck®	Techniclic®
Melywood® FSC®			20x100 20x140	800-2800 800-2800	400	✓ ✓	✓ ⁽¹⁾ ✓	
Padoek			20x60 20x100 20x100	1000-2500 1000-2500 800-2800	500 500 400	✓	✓ ⁽¹⁾	✓ ✓
Merbau			20x100 21x140	800-2400 800-2400	400	✓ ✓	✓ ⁽¹⁾ ✓	
Ipe			20x100	800-2800	400	✓		
Teak			20x96	800-2800	400	✓		
Bamboe c-tech			20x140	1850	462	✓	✓	
Accoya® Naturel FSC®			20 ⁽²⁾ x140	800-2800	400	✓	✓	
Accoya® Color (grijs) FSC®			20 ⁽²⁾ x140	800-2800	400	✓	✓	
Kebony Clear®			20 ⁽²⁾ x140	800-2800	400	✓	✓	
Ayous Thermo			20x60 20x100 20x140	1000-2500 1000-2500 1000-2500	500 500 500			✓ ✓ ✓
Thermo-Es			20 ⁽²⁾ x140 20x60 20x100 20x140	800-2400 1000-2500 1000-2500 1000-2500	400 500 500 500	✓	✓	✓ ✓ ✓
Jaya			20x60 20x100	1000-2500 1000-2500	500 500			✓ ✓
Teck Unijoint			20x60 20x100	1000-2500 1000-2500	500 500			✓ ✓
Arema			20x60 20x100 20x140	1000-2500 1000-2500 1000-2500	500 500 500			✓ ✓ ✓

⁽¹⁾ Momenteel verkrijgbaar op Technideck® aluminium – ⁽²⁾ 21mm mogelijk volgens productie

Onze uitzonderlijke houtsoorten zijn zorgvuldig geselecteerd op hun technische prestaties en zijn perfect geschikt voor de meest veeleisende en veranderlijke klimaten. Voor terrassen, zijn onze houtsoorten – gedroogd tot een gemiddeld vochtpercentage van 13% (+/-2%) (exclusief Bamboe, Thermo-Es, Kebony en Accoya®) – natuurlijk rotbestendig, zonder enige chemische behandeling, en behouden ze een opmerkelijke stabiliteit, ongeacht de buiten omstandigheden. Voor gevelbekleding geven we de voorkeur aan natuurlijk duurzaam of thermisch behandeld hout, wat een optimale levensduur en bestendigheid garandeert. Al onze houtsoorten, afkomstig van verschillende continenten, worden zorgvuldig geselecteerd door onze teams volgens strenge kwaliteits- en duurzaamheidscriteria.

De voordelen van het hout

- Rotbestendig hout in duurzaamklasse 1 en gebruiksklasse 4 en 5.
- Glad oppervlak natuurlijk anti-sleep, zonder splinters.
- Aangenaam te betreden, voelt noch te warm, noch te koud aan.
- Stabiel hout, ovengedroogd, met garantie van lage bewegingen.
- Het hout vraagt geen speciaal behandeling. Een jaarlijkse onderhoud is voldoende (behalve Bamboe).
- Planken van verschillende vaste lengtes nauwkeurig verzagd, beperking van het afzagen op de werf. Geleverd in veelvouden van 400mm voor terrassen(800 tot 2400mm) en 500mm voor gevelbekleding (1000 tot 2500mm).
- Houtkeuze, geselecteerd, gesorteerd en vierkant gemaakt in fabriek.

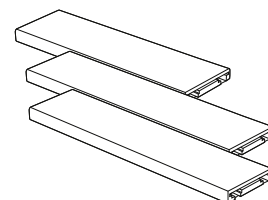

Softline

®

De bevestiging **onzichtbaar** & **onbreekbaar**

Softline® is een compleet systeem dat bevestigingsclips en speciaal bewerkte planken combineert, waardoor terrassen **zonder zichtbare schroeven** kunnen uitgevoerd worden. Dit concept, dat zich al sinds 1999 bewezen heeft, garandeert een uniforme esthetiek en een duurzame structuur, waarbij de integriteit en duurzaamheid van het hout blijven behouden. Dankzij het ingenieuze, unieke clipsysteem is het zelfs mogelijk om randafwerking planken te installeren zonder zichtbare schroeven.



- A** Balken
- B** Clip
- C** Gegroefde plank

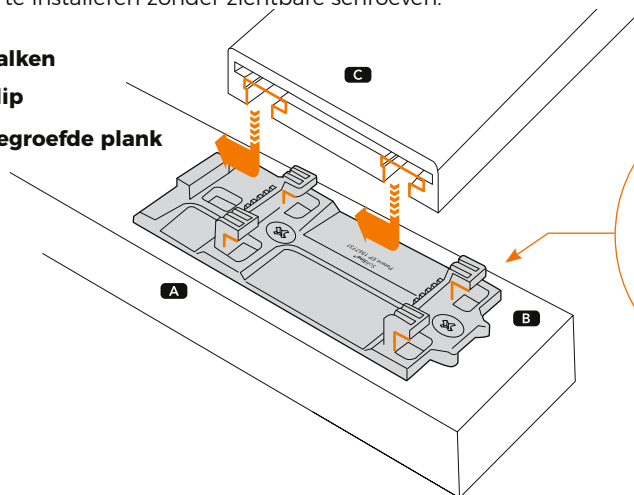

Dit systeem, gemaakt in een ultrasterk composietmateriaal, biedt garantie op lange termijn

De voordelen van het systeem *Softline*®

- Laat een onzichtbare bevestiging aan de basis.
- Composietmateriaal van hoog mechanische weerstand, verzekerd de kwaliteit van het systeem.
- Vermijdt de fases van voor-en uitboren.
- Maakt zijdelingse bewegingen tussen planken mogelijk zonder het hout te beschadigen.
- Stroken kunnen geïsoleerd worden t.o.v. het steunvlak.
- Garandeert duurzaamheid.
- Tijdwinst bij de plaatsing.
- Zorgt voor gelijke voegen tussen de stroken.
- Voorkomt verplaatsing van de stroken.
- Garandeert vrije luchtcirculatie.
- Oogt zeer mooi dankzij het houten kader zonder zichtbare schroeven noch afdektappen om ze te verstoppen.
- Ook geschikt om verticaal te plaatsen (bv. gevelbekleding, plantenbakken, ...).
- Plank verwijderen zonder zaagwerk is mogelijk.

vetedy
GROUP

De planken zijn voorzien van een tand en groefstelsel voor een perfecte houvast aan het uiteinde van het plank.

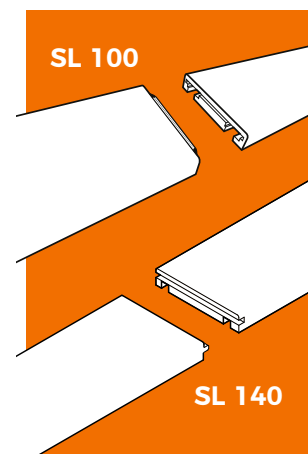

Het *Softline*® bevestigingssysteem zorgt voor een vrije luchtcirculatie en zijdelingse bewegingen tussen planken zonder het hout aan te tasten.

Om te kunnen garanderen dat de aansluiting op 100% verenigbaar is met ons *Softline*® bevestigingssysteem, maken wij in ons atelier de specifieke groeven met een speciaal hiervoor ontworpen machine.

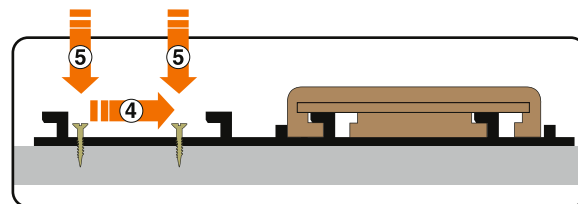
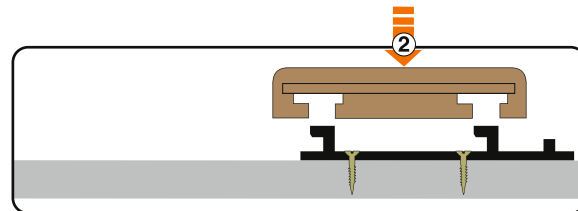
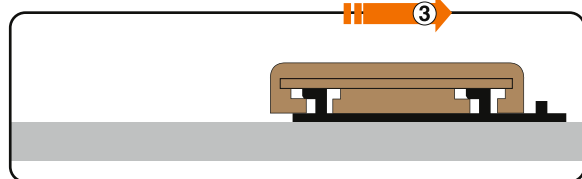
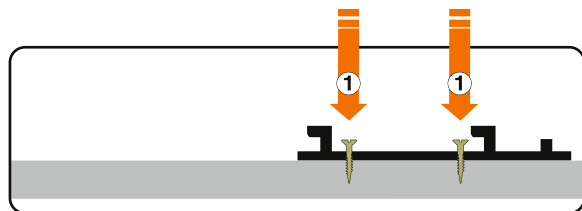

Terras op hout of standaard aluminiumconstructie sinds 1999

softline® systeem verzameld alle eisen zowel op gebied van betrouwbaarheid als schoonheid.

Een systeem dat ontworpen is om lang me te gaan

InfinYdeck® is het resultaat van meer dan 25 jaar ervaring in het ontwikkelen van terrassen met onzichtbare bevestigingen. InfinYdeck® bouwt voort op de erfenis van het Softline®-systeem, erkend als een van de meest stabiele en bewezen bevestigings-systemen ter wereld, en verlegt de grenzen. De hoogwaardige aluminium constructie en het geïntegreerde clipsysteem bieden een snelle installatie, een onberispelijke plankondersteuning en uitzonderlijke duurzaamheid.

InfinYdeck® combineert de betrouwbaarheid van bewezen expertise met een nieuwe generatie prestaties en eenvoud.



Fabrieksmatig voorgemonteerde clips op balken

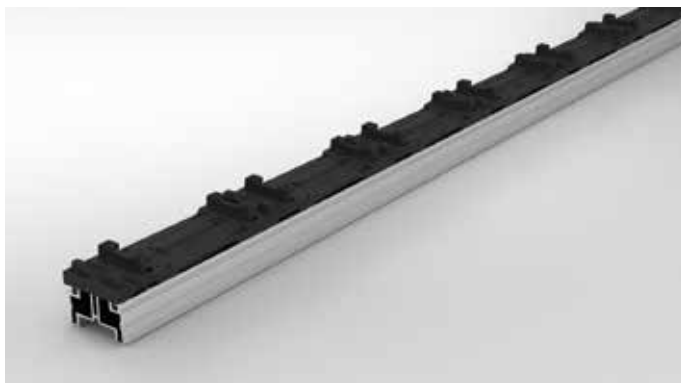

Afstandhouders voor een nauwkeurige hartafstand



De voordelen van het InfinYdeck® systeem

- Compleet systeem, bestaande uit slechts enkele elementen om een compleet terras uit te voeren met afwerking door onzichtbare clips.
 - Aluminium structuur premium, ultra stijf, corrosiebestendig en vereist weinig steunpunten.
 - Geïntegreerde clips voor een eenvoudige, snelle en schroefloze plaatsing- zelfs in de afwerking.
 - Ecologisch verantwoord ontwerp, 100% recyclebaar, duurzaam en demonteerbaar voor tweede leven van de componenten.
- 100% onzichtbare bevestiging, geïnspireerd door het wereldwijd erkende Softline®-systeem.

Bevestigingssysteem van InfinYdeck®-balken op Buzon vloerdragers met “klik”

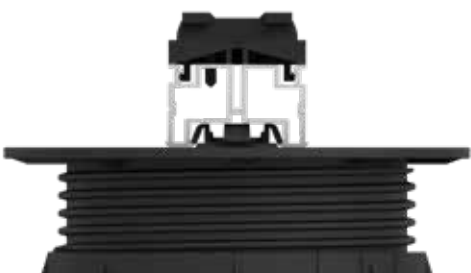

Voorgemonteerde hoeken voor verticale plinten



Terras aluminium structuur

Oneindige lengtes in één klik



Klikken en klaar!

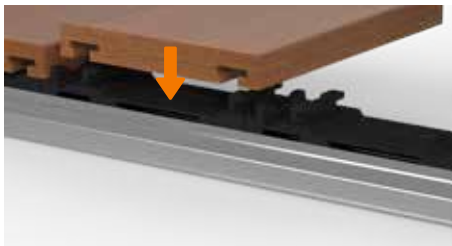

1. Laat het plank zakken



2. Het plank duwt op de *InfinYdeck®* Ergo



3. De Ergo zakt - duwt het plank



4. De Ergo gaat weer omhoog



5. Het is vast!

De voordelen van het *InfinYdeck®* systeem

- Een plaatsing in een recordtijd
- Een verzekerde stevigheid
- Gecontroleerde uitzetting van het hout
- Een verzekerde ventilatie



Vindt meer informatie en de *InfinYdeck®* video



Terras aluminium structuur

Plaatsing van bekleding Techniclic®

Met de garantie op een perfect resultaat, zal u met dit eenvoudig concept veel tijd besparen bij de plaatsing. De houten planken (beschikbaar in drie breedtes en verschillende gecertificeerde inländse houtsoorten) zijn bevestigd op de Techniclic® clips, ingeschoven in de getande basis. Bovendien, de nauwkeurigheid van de basis zorgt voor een perfecte afwerking.

1. Bevestiging van de Techniclic® basis

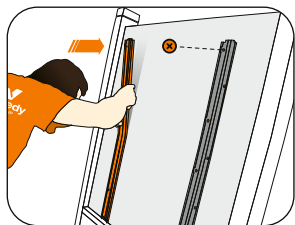

2. De Techniclic® clips in de basis plaatsen

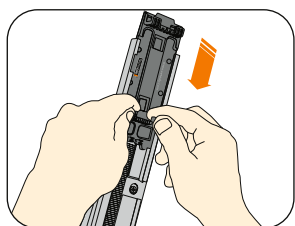

3. Installatie van het houten plank

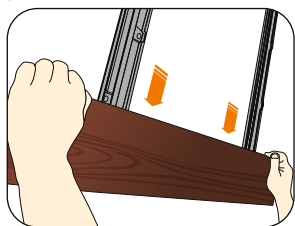

4. Het plank vastdraaien bij het plaatsen van de tweede clip

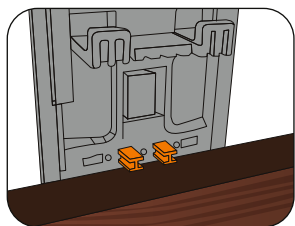

5. Installatie van het volgende plank

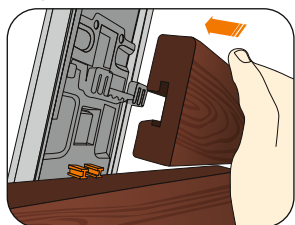

6. Herhaal dit proces om de rest in elkaar te zetten

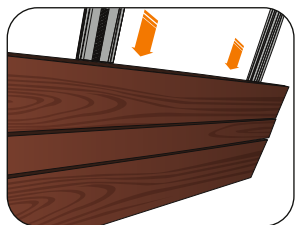

A BASIS B CLIP C GEGROEFDE PLANK

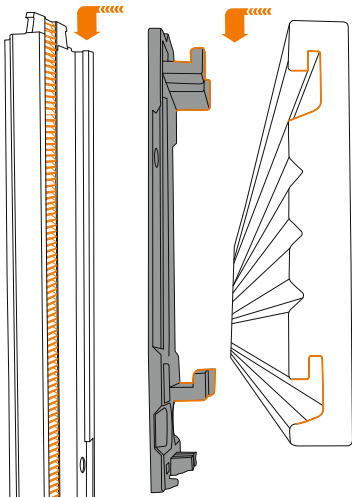

2 installatiemogelijkheden



Verticale installatie



Horizontale installatie

Ten einde, mag alles gemixt worden

Het is mogelijk om te mixen:
 · Alle planklengtes: bijv.: 60-100-140-100-60mm...
 · Alle afstandhouders: 6-10-6-10-20-10-6-10-6 · Alle planklengtes met alle afstandhouders: 60-6-100-10-140-6-100...

Techniclic® voordelen

- onzichtbare bevestiging (geen zichtbare schroeven)
- Planken gezaagd in veelvouden van 500mm
- Beschikbaar in 3 breedtes (naar keuze)
- Opvoeg systeem die de ventilatie toelaat
- Ultra sterke structuur in composietmateriaal
- Eenvoudige wegname en vervanging van een plank
- Automatisch nauwkeurigheid van de voegen
- Geen contact hout tegen hout

Er Zijn 4 tussenspacies mogelijk tussen elke plank

Dankzij de afstandshouder, een eenvoudig toebehoor dat op de bevestiging wordt geklikt, is het mogelijk om de planken op 3 extra breedtes te plaatsen.

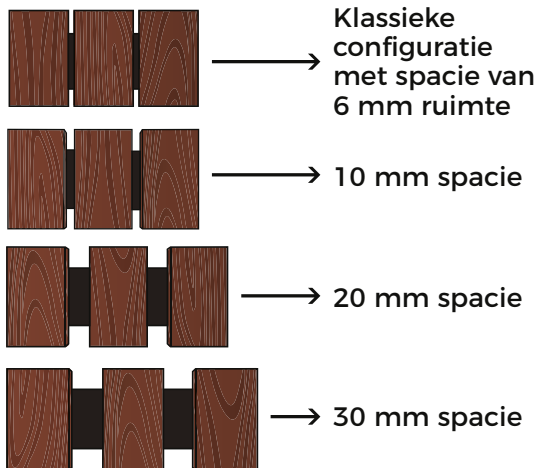

De meerwaarde van de spacers

- 4 mogelijke tussenspacies (ook te mixen)
- Eigentijds effect / modern
- Goede verluchting van de bekleding
- Nadruk op het opvoegkarakter

Ecologie staat centraal in onze expertise.



Een fabriek uitgerust met zonnepanelen

Tot 80% van onze elektriciteitsbehoefte wordt gedekt door hernieuwbare energie.

Geen afval van houtsnippers

Hergebruikt voor ons houtdroog-systeem en de verwarming van de fabriek, wat 100% zelfvoorziening garandeert voor deze twee energiebehoeften.

Gecertificeerd hout: FLEGT, EUDR of FSC®

Een garantie voor duurzaam bosbeheer.

Duurzame bevestigingsmiddelen

Gedeeltelijk geproduceerd uit gerecyclede materialen.

100% recyclebare systemen

Houten planken, clips en balken - alles is recyclebaar of herbruikbaar.

Hoge duurzaamheid

Natuurlijk duurzaam hout van klasse 1 en gebruiksklasse 4/5, afhankelijk van de houtsoort.

Met het eerste Vetedy-terras dat al sinds 1999 in gebruik is, staat onze ecologische aanpak voorop: duurzame terrassen leveren met behoud van grondstoffen.

Sinds meer dan 25 jaar is de Vetedy groep gespecialiseerd in de fabricatie van terras-sentuinparket en gevelbekleding-systemen met onzichtbare bevestiging.



Adres /

VETEDY Luxembourg S.A.
39, route d'Arlon
L-8410 Steinfort
Groothertogdom Luxembourg

Contact /

+ 352 26 30 61-1
info@vetedy.com
www.vetedy.com

Sociale netwerken /

(vetedy official)



De Forest Stewardship Council® vertaalt zich in het Frans als Conseil de Bonne Gestion Forestière. Het is een internationale organisatie die bestaat uit vertegenwoordigers van milieubeschermingsorganisaties, organisaties die de rechten van inheemse volkeren verdedigen, bosbouwers en wederverkopers van houtproducten. Door dit handvest na te leven bevestigt de Vetedy-groep haar wens om het behoud van onze natuur te garanderen en besteedt zij bijzondere aandacht aan het respecteren van het rationeel beheer van natuurlijke hulpbronnen en de rechtvaardige verdeling van inkomens in de productielanden

Onze gepatenteerde oplossingen zijn ontworpen zowel voor plaatsers, die van een snelle en eenvoudige installatie genieten, maar ook voor architecten, die in onze systemen een elegante en duurzame oplossing voor hun projecten vinden, en voor de eindklanten, die van een strak design en duurzame comfort genieten.

Ons onderscheidende kenmerk is onze 100% systeembenadering: alle componenten werken perfect samen om een naadloze installatie, bewezen mechanische sterkte en een onberispelijke esthetiek te garanderen.

Met Vetedy krijgt iedereen gemoedsrust: de professional in zijn werk, de architect in zijn visie, en de eindklant in zijn comfort

Vetedy – onzichtbare terrasplanken en gevelbekleding, duurzaam en compromisloze