

TERASE & FATADE

SISTEME REVOLUȚIONARE PENTRU TERASE
ȘI FAȚADE DIN LEMN CU PRINDERE INVIZIBILĂ.

vetedy
GROUP

**fiabil,
durabil,
invizibil.**

Softline [®]

InfinYdeck [®]

Techniclic [®]

Selecția noastră de specii de lemn

Specie lemn	Aspect natural	Aspect după 6 luni (fără întreținere)	Lățimi mm	Lungimi mm	Montaj inter-ax mm	Terasă		Fațade
						Softline®	Infinydeck®	Techniclic®
Melywood® FSC®			20x100 20x140	800-2800 800-2800	400	✓ ✓	✓ ✓	
Padauk			20x60	1000-2500	500	✓ ✓ ✓	✓ ✓ ✓	✓ ✓ ✓
			20x100	1000-2500	500			
			20x100	800-2800	400			
Merbau			20x100	800-2400	400	✓ ✓	✓ ✓	
			21x140	800-2400				
Ipe			20x100	800-2800	400	✓		
Teak			20x96	800-2800	400	✓	✓	
Bambou c-tech			20x140	1850	462	✓	✓	
Accoya® Naturel FSC®			20 ⁽¹⁾ x140	800-2800	400	✓	✓	
Accoya® Color (gris) FSC®			20 ⁽¹⁾ x140	800-2800	400	✓	✓	
Kebony Clear®			20 ⁽¹⁾ x140	800-2800	400	✓	✓	
Ayous Thermo			20x60	1000-2500	500			✓ ✓ ✓
			20x100	1000-2500	500			
			20x140	1000-2500	500			
Frêne Thermo			20 ⁽¹⁾ x140	800-2400	400	✓	✓	✓ ✓ ✓ ✓
			20x60	1000-2500	500			
			20x100	1000-2500	500			
			20x140	1000-2500	500			
Jaya			20x60	1000-2500	500			✓ ✓
			20x100	1000-2500	500			
Teak Unijoint			20x60	1000-2500	500			✓ ✓
			20x100	1000-2500	500			
Arema			20x60	1000-2500	500			✓ ✓ ✓
			20x100	1000-2500	500			
			20x140	1000-2500	500			

(1) 21 mm, în funcție de capacitatea de producție.

Esențele noastre de lemn sunt atent selecționate pentru performanțe tehnice superioare, fiind ideale chiar și pentru cele mai exigente și variabile condiții climatice. Pentru decking, lemnul utilizat – uscat la un conținut mediu de umiditate de 13% (±2%) (cu excepția lemnului modificat industrial prin injectare: Accoya®, Melywood®, Kebony®, sau prin tratament termic: frasin tratat termic, bambus) – este natural rezistent la putrezire, fără tratamente chimice, și oferă o stabilitate excelentă în condiții exterioare schimbătoare.

Pentru placări, folosim esențe naturale durabile sau tratate termic, asigurând o durată de viață optimă și o rezistență ridicată în timp. Toate speciile noastre, provenite de pe diferite continente, sunt riguros evaluate și selectate de echipele noastre conform unor standarde stricte de calitate și durabilitate.

Avantajele lemnului

- Lemn rezistent la putrezire, încadrat în clasa 1 de durabilitate și clasele 4 și 5 de utilizare.
- Lemn stabil, uscat în cuptor, care asigură mișcări minime în timp.
- Plăci cu lungimi fixe variate, tăiate cu precizie pentru a elimina ajustările la fața locului. Livrare în multipli de 400 mm pentru terase (800-2400 mm) și în multipli de 500 mm pentru placări (1000-2500 mm).
- Suprafață netedă, antiderapantă și fără așchii.
- Lemn premium, atent selecționat, sortat și calibrat, debitat din fabrică la dimensiuni exacte.
- Lemn care nu necesită tratamente speciale; este suficientă o curățare anuală (cu excepția bambusului).
- Suprafața asigură confort la utilizare, fără supraîncălzire la soare sau răcire excesivă.

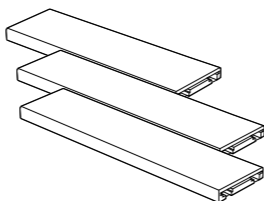

Softline®

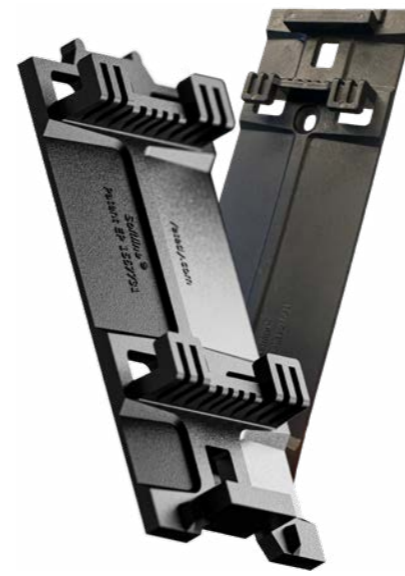

Fixare invizibilă, concepută pentru durabilitate absolută

Softline® este un sistem complet, care combină cleme de fixare și lamele special prelucrate, permițând realizarea teraselor fără **niciun șurub vizibil**. Acest concept, testat încă din 1999, garantează un aspect estetic uniform și o structură durabilă, păstrând integritatea și longevitatea lemnului. Datorită sistemului său ingenios și unic de cleme, permite chiar și montarea lamelor de finisare fără niciun șurub vizibil.

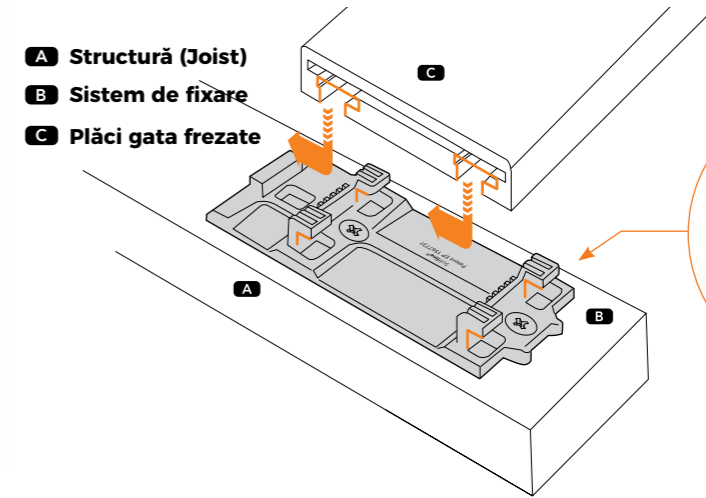

Acest sistem din material compozit foarte rezistent garantează durabilitate în timp.

Avantajele sistemului Softline®

- Permite o fixare invizibilă pe structura de susținere
- Material compozit cu rezistență mecanică ridicată care garantează calitatea sistemului
- Elimină etapele de pre-găurire și frezare.
- Permite mișcarea laterală a plăcilor fără a afecta integritatea lemnului.
- Oferă posibilitatea demontării plăcilor de pe structura de susținere.
- Asigură stabilitate pe termen lung.
- Simplifică și eficientizează procesul de montaj.
- Asigură îmbinări uniforme între plăci.
- Previne deformarea plăcilor.
- Permite circulația liberă a aerului.
- Îmbunătățește aspectul estetic datorită unui cadru din lemn fără șuruburi la vedere și fără dopuri pentru a le ascunde.
- Permite montarea verticală pentru placări, garduri, suporturi pentru ghivece, ...
- Permite demontarea rapidă și ușoară a unei singure plăci.

Sistemul de fixare Softline® permite circulația liberă a aerului și mișcarea laterală a plăcilor, fără a compromite integritatea lemnului.

Pentru a asigura compatibilitatea deplină cu sistemul nostru de fixare Softline®, realizăm profilarea canelurilor direct în fabricile noastre, folosind utilaje special concepute pentru această operațiune.

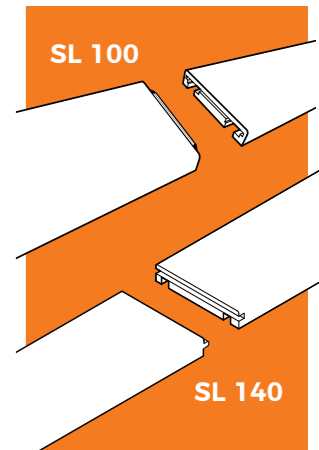
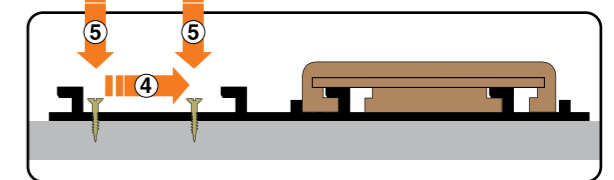
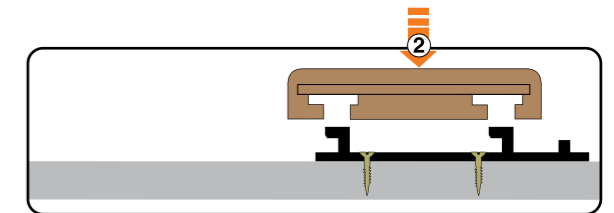
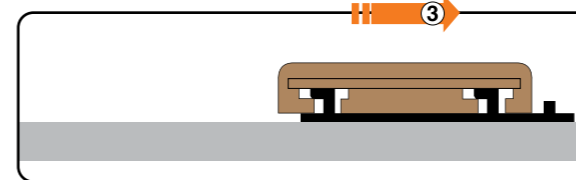
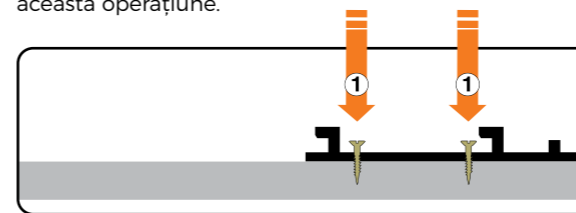

Decking standard pe structuri din lemn sau aluminiu, validat din 1999.

Sistemul softline® reunește toate cerințele de fiabilitate și estetică.



Plăcile sunt prevăzute cu sistem nut și feder, care, garantează stabilitate și continuitate perfectă între plăci.

Un sistem conceput pentru durabilitate.

InfinYdeck® înt rechipează rezultatul a peste 25 de ani de expertiză. În evoluția sistemelor de decking cu fixare invizibilă, InfinYdeck® se bazează pe moștenirea sistemului Softline®, recunoscut la nivel global ca unul dintre cele mai stabile și fiabile sisteme de fixare.

Acest produs inovator redefineste standardele prin structura sa din aluminiu de înaltă calitate și sistemul integrat de cleme, care permit un montaj rapid, o susținere impecabilă a plăcilor și o durabilitate remarcabilă.

InfinYdeck® îmbină fiabilitatea unei expertize consacrate cu o nouă eră a performanței și a ușurinței în utilizare.



Cleme montate din fabrica pe structura de susținere (joist).



Distanțiere pentru aliniere precisa pe ax.

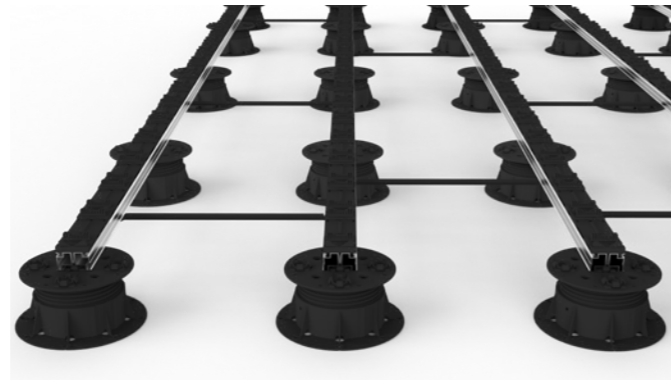

Avantajele sistemului InfinYdeck®

- Sistem complet, alcătuit din componente esențiale, conceput pentru realizarea unei terase integrate, cu finisaje discrete de tip clip-on.
- Structură premium din aluminiu, cu rigiditate excepțională, rezistență la coroziune și care necesită un număr minim de puncte de sprijin.
- Fixare ascunsă, inspirată de sistemul Softline® recunoscut la nivel internațional.
- Cleme integrate care facilitează montajul rapid, inclusiv al elementelor de finisaj.
- Design ecologic, complet reciclabil, durabil și demontabil, conceput pentru a oferi componentelor o a doua viață.

Sistemul de fixare pe structura InfinYdeck® montat pe suporturi Buzon® cu mecanism de prindere tip "clic"



Col.-uri preasamblate pentru întoarceri verticale



4

Structura de terasa din aluminiu



Lungimi infinite, cu un singur click



Se îmbina simplu, printr-un click, si sunt fixate în siguranța !

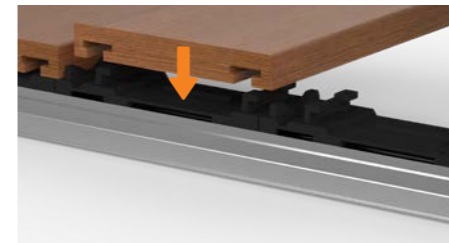

1. Așezați plăcile.



2. Lama exercită presiune asupra distanțierului InfinYdeck®



3. Distanțierul se coboară aplicând presiune asupra plăcilor.



4. Distanțierul se extinde.



5. Totul se aliniază perfect!

Descopera mai mult Informatii si video InfinYdeck®



Beneficiile sistemului InfinYdeck®

- Montaj realizat în timp record
- Susținere sigură
- Dilatare controlată a lemnului
- Ventilație garantată



5

Structura de terasa din aluminiu

Montajului sistemului de placari Techniclic®

Asigurând un rezultat impecabil, acest concept simplu reduce semnificativ timpul de montaj. Plăcile din lemn, disponibile în mai multe esențe autohtone certificate și în trei lățimi, sunt fixate cu ajutorul clemelor Techniclic®, care se inserează în baze crestate. Precizia acestor baze asigură un nivel de finisare perfect.

1. Montarea șinelor Techniclic®

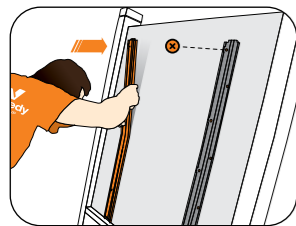

2. Introducerea clemelor Techniclic® în șină

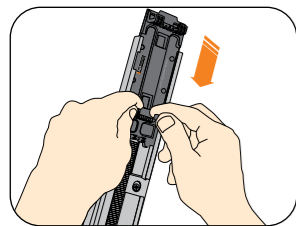

3. Montarea lamelelor din lemn

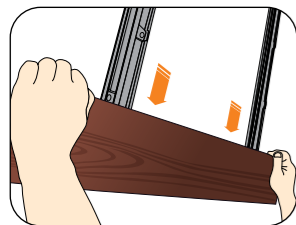

4. Asigurați lama în momentul introducerii celei de-a doua cleme.

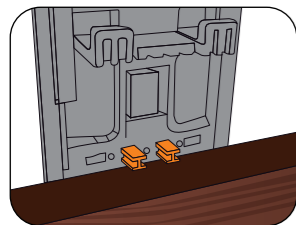

5. Poziționarea plăcii următoare

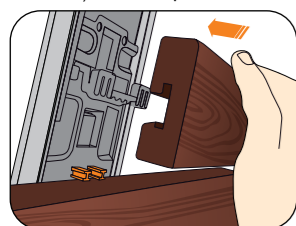

6. Continuați acest proces până la finalizarea montajului.

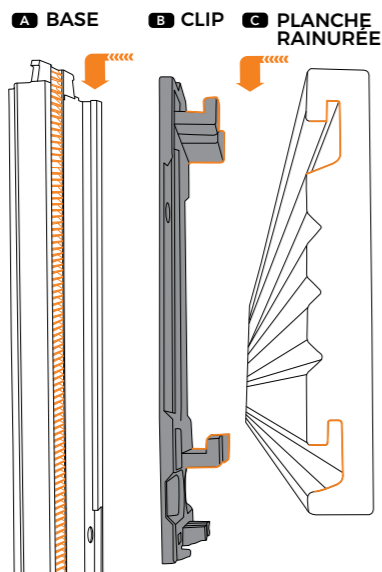
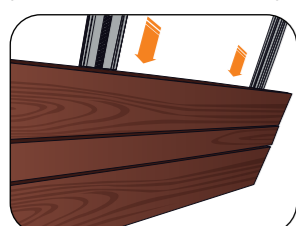

Sunt doua optiuni de montaj:



Instalare verticală



Instalare orizontală

În final, integrați toate elementele după bunul plac, pentru un design unic.

Este posibil să combinați:
 - Toate lungimile de plăci: 60-100-140-100-60 mm
 - Toate distanțierile: 6-10-6-10-20-10-6-10-6 mm
 - Toate lungimile de plăci, cu toate distanțierile: 60-6-100-10-140-6-100...

Beneficiile Techniclic®

- Fixare invizibilă (fără șuruburi vizibile)
- Plăci tăiate în multipli de 500 mm
- Disponibil în trei lățimi (la alegere)
- Sistem cu rost deschis, care facilitează ventilația
- Structură din material compozit ultra-durabil
- Orice placă poate fi demontată și înlocuită individual
- Îmbinare automată între plăci
- Fără contact direct între lamelele de lemn

Patru variante de spațiere între lamele

Datorită distanțierului, un accesoriu simplu pentru clemele de fixare, este posibilă reglarea spațierii lamelelor în trei lățimi suplimentare.

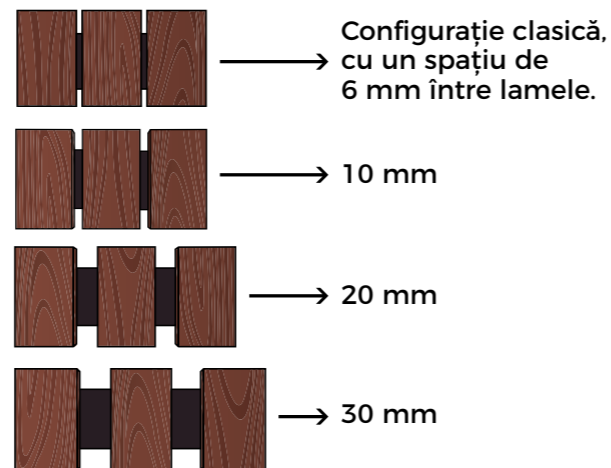

Beneficiile distanțierelor

- Patru tipuri de distanțiere disponibile cu flexibilitate de dispunere
- Estetică contemporană / modernă
- Fațadă ventilată
- Configurație cu spațiere deschisă

Sustenabilitatea este fundamentul expertizei noastre.



Unitate de productie echipata cu panouri solare

Până la 80% din necesarul nostru de energie electrică este acoperit din surse regenerabile.

Valorificarea completa a lemnului, fara risipa

Așchiile de lemn rezultate din producție sunt reutilizate ca sursă de energie pentru uscarea lemnului și încălzirea unității. Astfel, fabrica își asigură autonomia pentru aceste necesități energetice.

Certificare: FLEGT, EUDR ou FSC®

Un angajament ferm pentru gestionarea durabilă a pădurilor.

Elemente de fixare durabile si sustenabile

Fabricate parțial din materiale reciclate.

Sisteme 100% reciclabile

Plăcile din lemn, clemele și structurile – toate sunt reciclabile sau reutilizabile.

Durabilité élevée

Lemn natural durabil, încadrat în clasa 1 de durabilitate și în clasele 4 și 5 de utilizare, în funcție de specie.

Cu prima terasa Vetedy aflată încă în exploatare din 1999, abordarea noastră ecologică se bazează, înainte de toate, pe crearea unor terase cu durata de viață îndelungată, care reduc consumul de materii prime în timp.

De peste 25 de ani, Grupul Vetedy este specializat în dezvoltarea și producția sistemelor de decking, inclusiv parchet de gradina și fatade, cu sisteme de fixare invizibile.



Adresa:
VETEDY Luxembourg S.A., 39
Route d'Arlon, L-8410 Steinfort,
Grand Duchy of Luxembourg

Contact:
+352 26 30 61-1,
info@vetedy.com,
www.vetedy.com

Networks:
(vetedy official)



Forest Stewardship Council® (FSC®) este o organizație internațională care reunește experți în protecția mediului, reprezentanți ai comunităților indigene, profesioniști în silvicultură și actori din industria lemnului. Prin respectarea acestui standard, Grupul Vetedy își reafirmă angajamentul față de protejarea mediului, susținând o gestionare responsabilă a pădurilor și o distribuție corectă a valorii în țările producătoare.

Soluțiile noastre brevetate sunt concepute pentru fiecare parte implicată în proiect. Montatorii beneficiază de sisteme intuitive, cu montaj rapid și eficient.

Arhitecții descoperă o soluție estetică, coerentă și durabilă, capabilă să susțină viziuni exigente, iar proprietarii se bucură de un design rafinat și confort de lungă durată.

Diferențierea noastră constă într-o abordare 100% orientată pe sistem: fiecare componentă este perfect integrată pentru a asigura un montaj fluent, rezistență mecanică dovedită și estetică impecabilă.

Vetedy înseamnă liniște și siguranță pentru toți, precizie în execuție, coerentă în design și confort autentic în utilizare.

Vetedy – sisteme de decking și placari cu fixare invizibilă, durabile și fără compromisuri.